

## Eckaufstellung rechts

## LI 25.1

Ansicht:

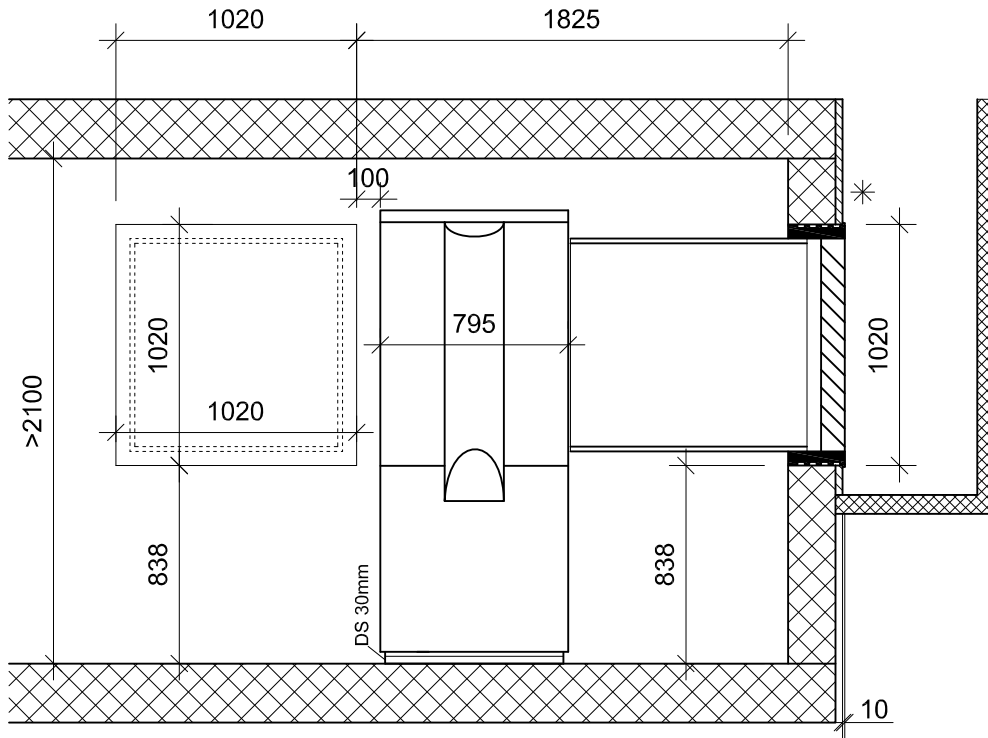

Achtung:  
Höhenmasse ab fertig  
Boden oder Sockel

\* Empfehlung  
min. 30mm Isolation

Wanddurchführung  
10mm über fertig  
Aussenfassade stehen  
lassen

Grundriss:

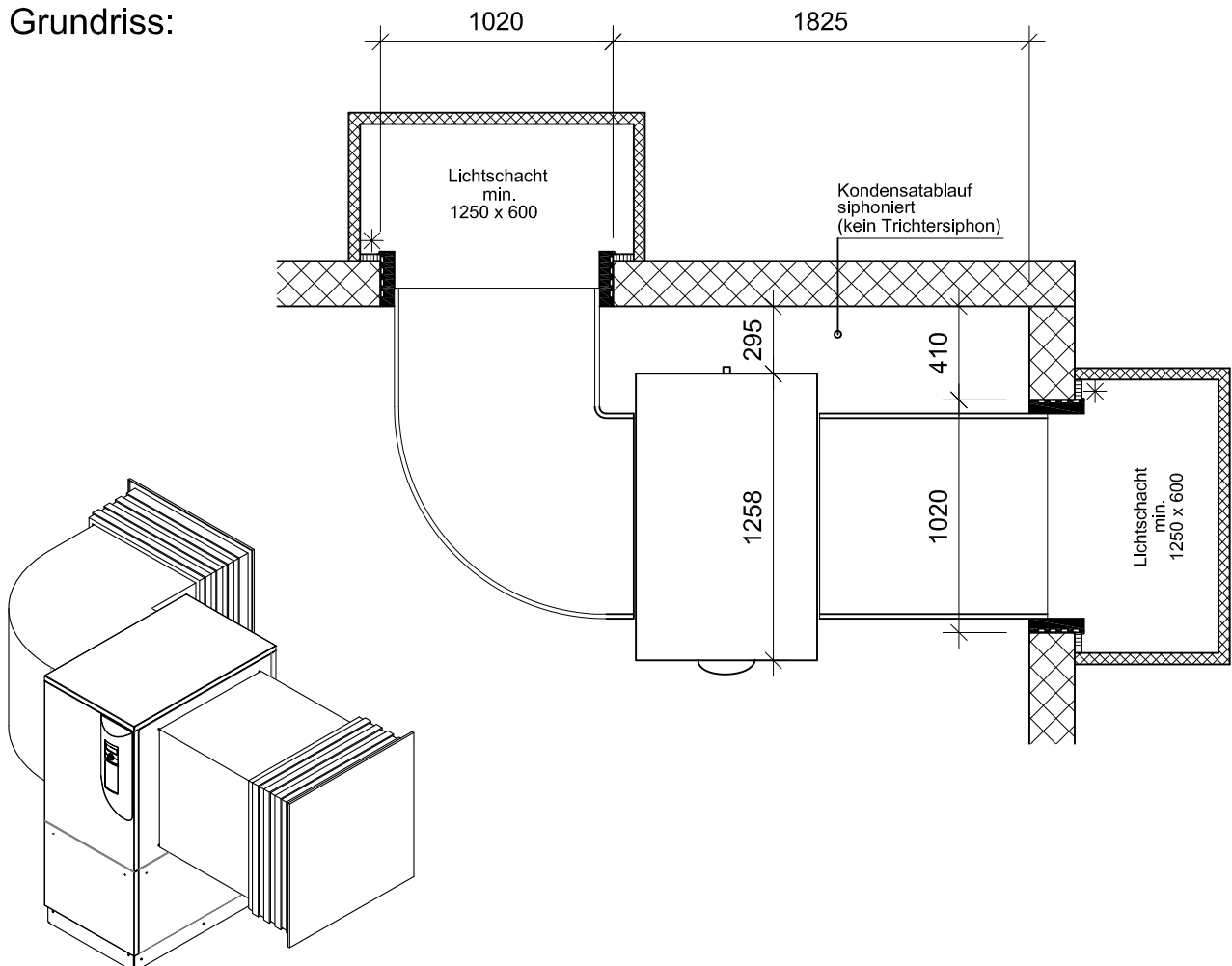

## Eckaufstellung links

## LI 25.1

Ansicht:

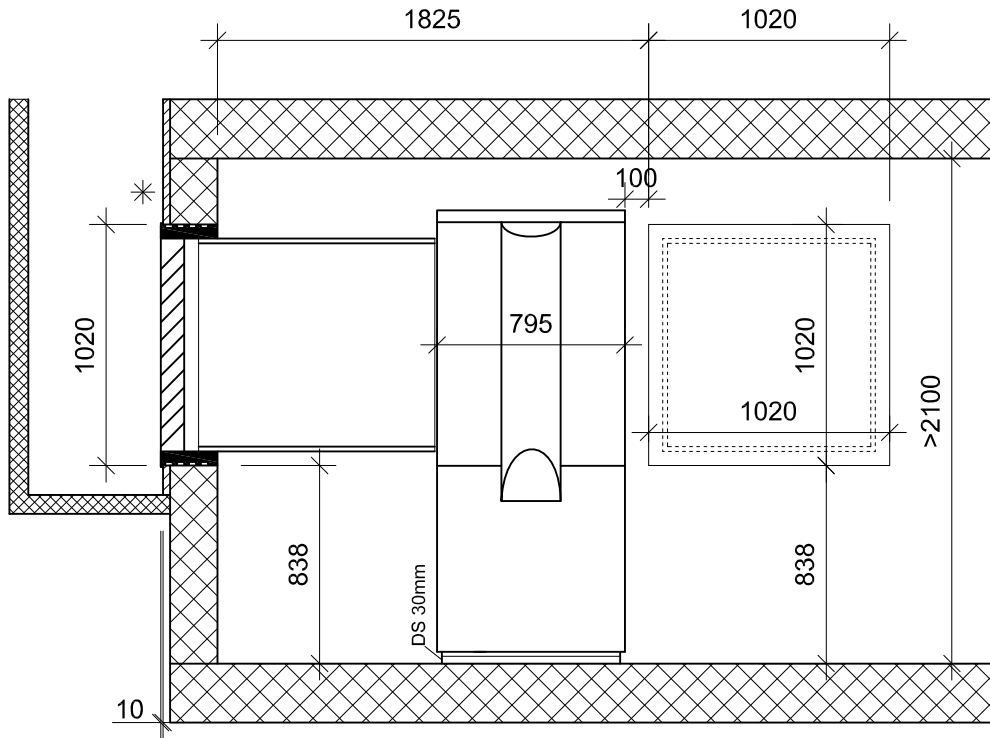

Achtung:  
Höhenmasse ab fertig  
Boden oder Sockel

\* Empfehlung  
min. 30mm Isolation

Wanddurchführung  
10mm über fertig  
Aussenfassade stehen  
lassen

Grundriss:

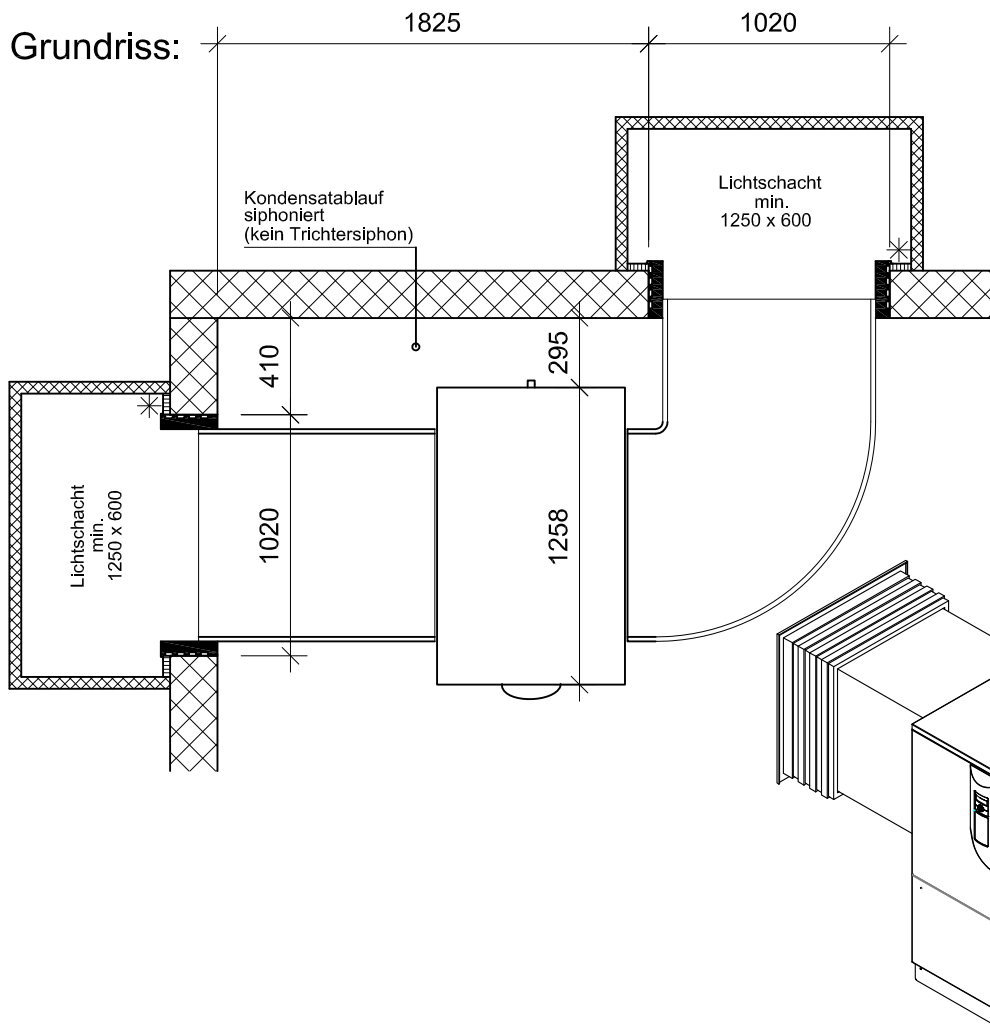

## Fassadenaufstellung kurz

## LI 25.1

Ansicht:

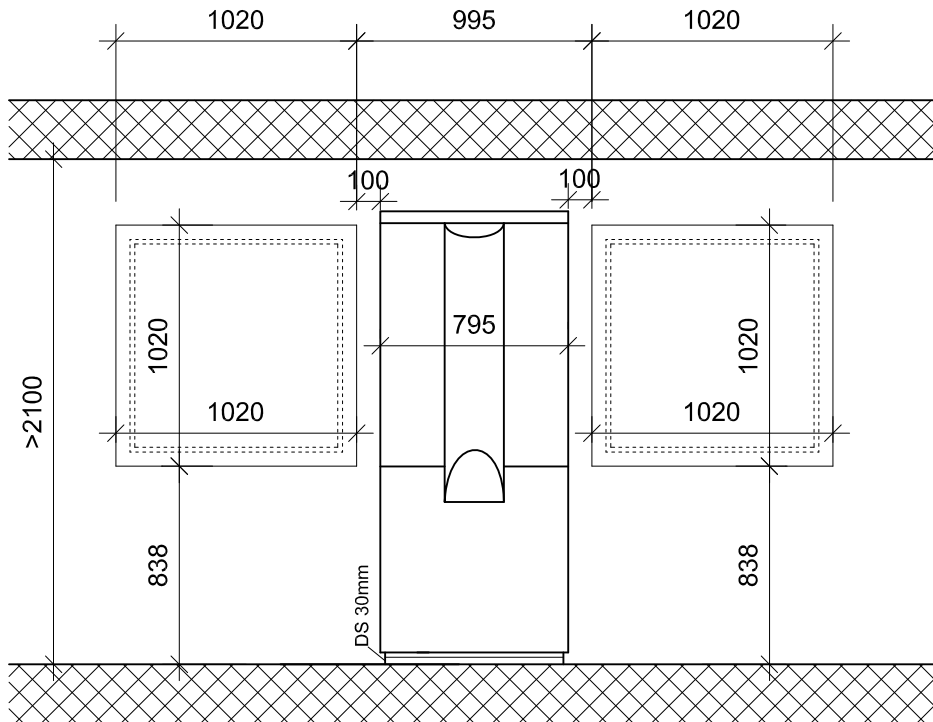

Achtung:  
Höhenmasse ab fertig  
Boden oder Sockel

\* Empfehlung  
min. 30mm Isolation

Wanddurchführung  
10mm über fertig  
Aussenfassade stehen  
lassen

Lufttechnische Trennung  
Höhe 1000 über  
Luftschachtoberkannte

Grundriss:

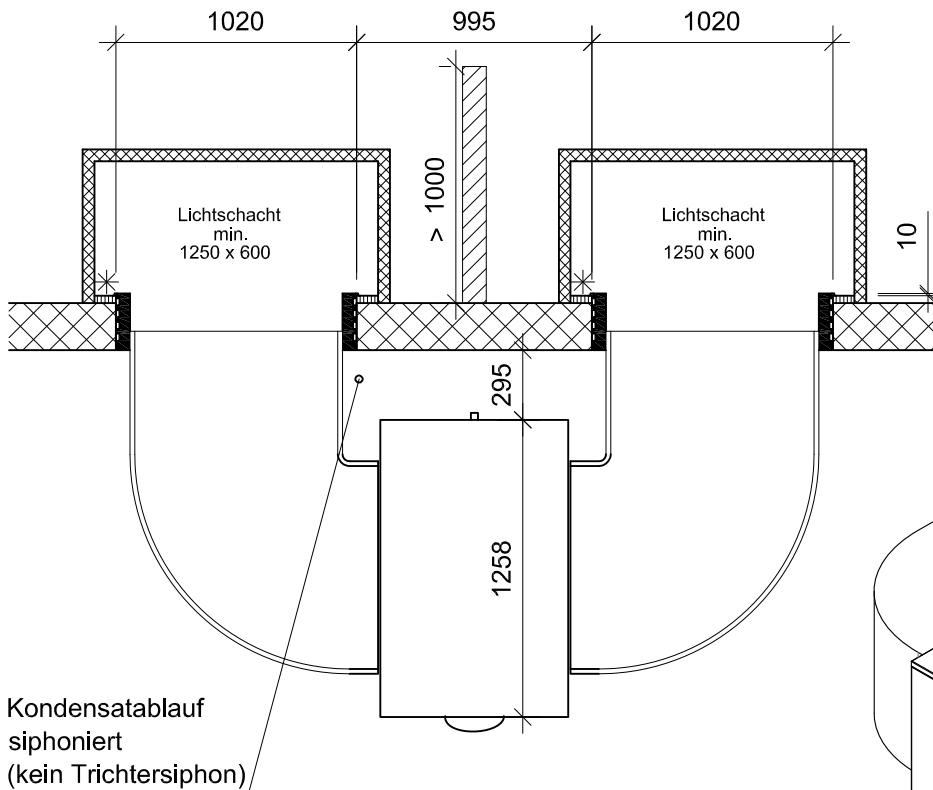

Kondensatablauf  
siphoniert  
(kein Trichtersiphon)

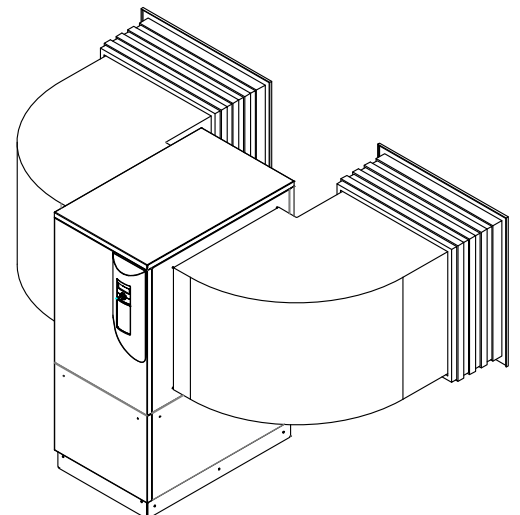

## Fassadenaufstellung lang rechts

LI 25.1

Ansicht:

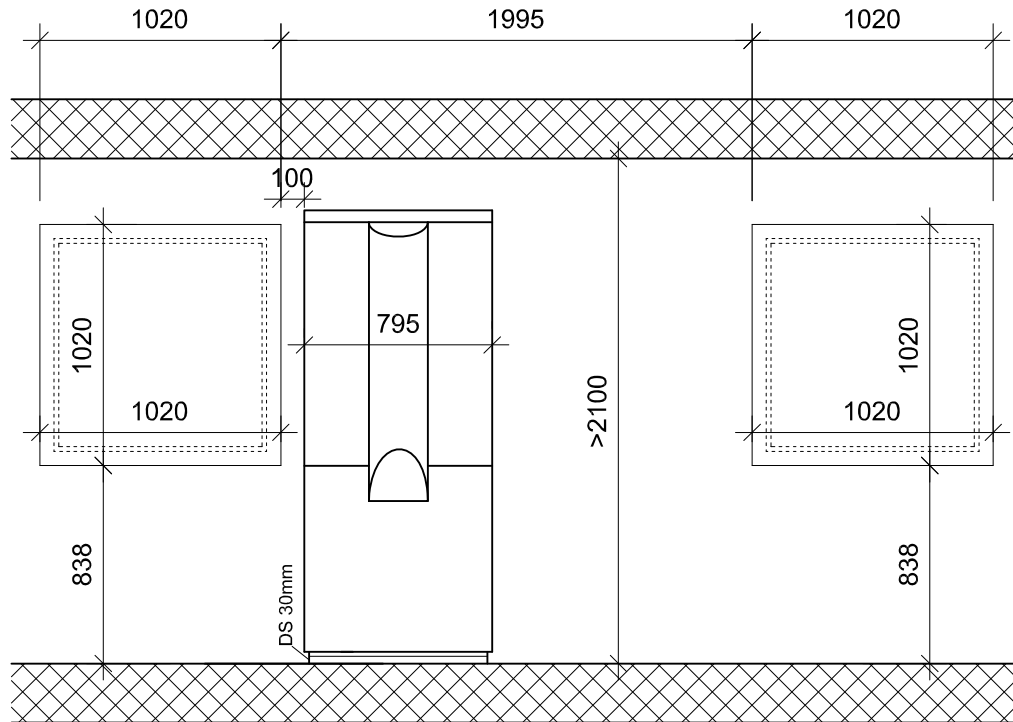

Achtung:  
Höhenmasse ab fertig  
Boden oder Sockel

\* Empfehlung  
min. 30mm Isolation

Wanddurchführung  
10mm über fertig  
Aussenfassade stehen  
lassen

Grundriss:

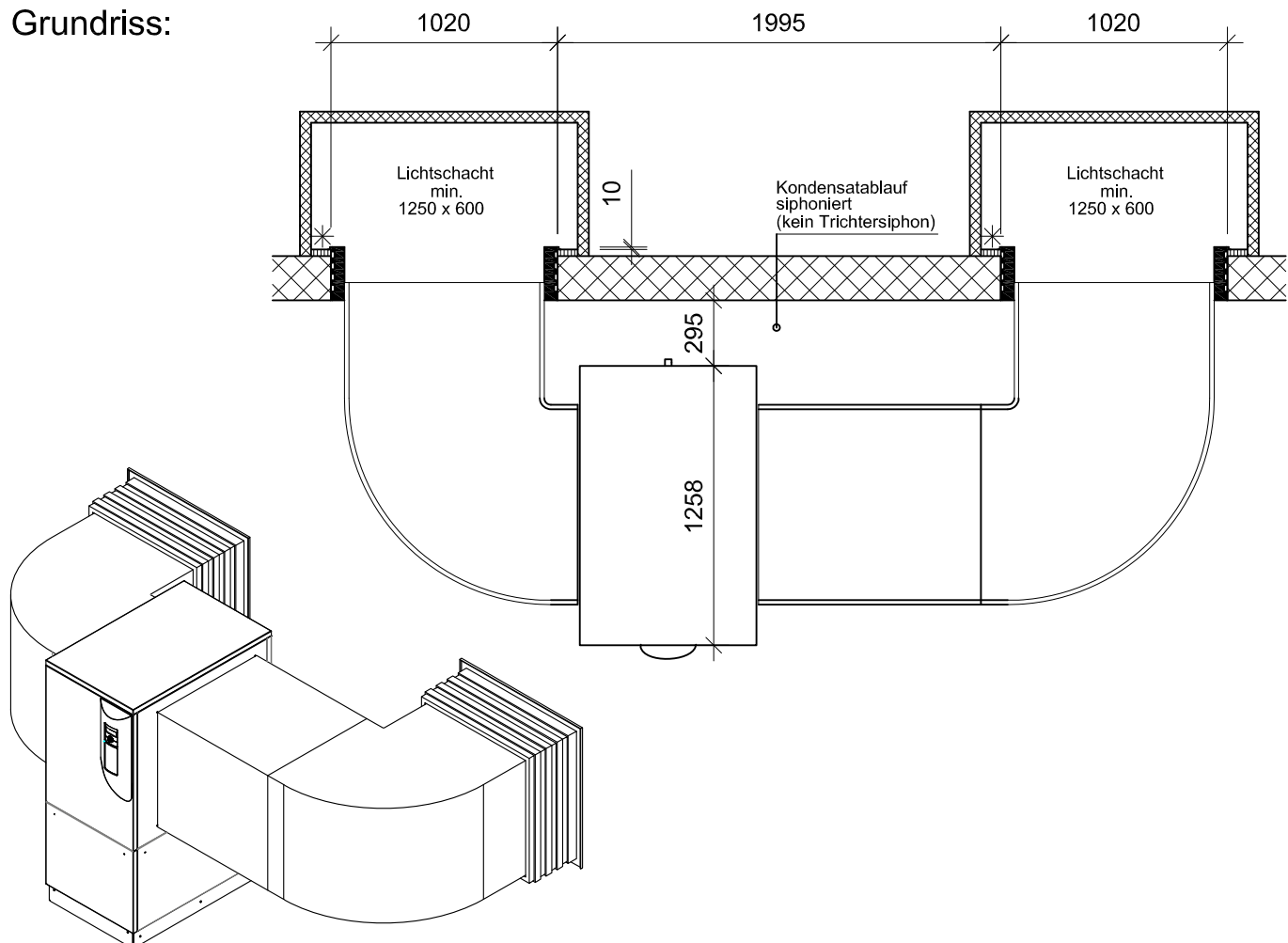

## Fassadenaufstellung lang links

LI 25.1

Ansicht:

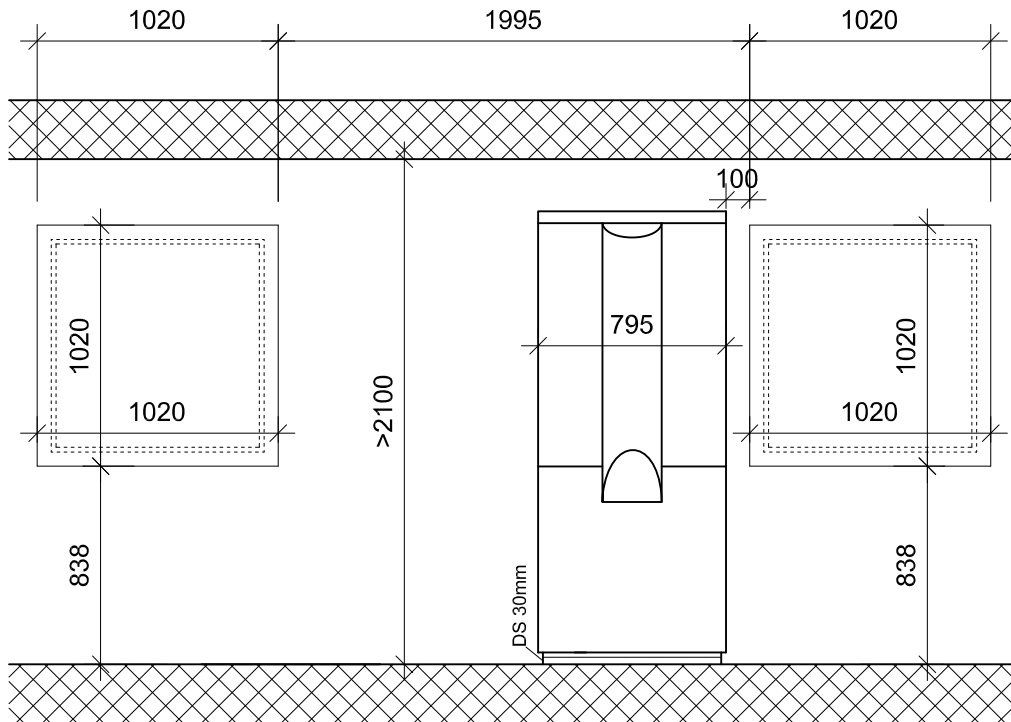

Achtung:  
Höhenmasse ab fertig  
Boden oder Sockel

\* Empfehlung  
min. 30mm Isolation

Wanddurchführung  
10mm über fertig  
Aussenfassade stehen  
lassen

Grundriss:

