

ARTHURO REGAL-SYSTEM

DU HAST DEN PLATZ, WIR DAS PASSENDE REGAL

KLEINER AUFWAND FÜR KLEINE TEILE

Der Beschaffungsaufwand bei kleinen Teilen ist im Verhältnis zu dessen Wert unverhältnismässig hoch. Mit unserer Lagerbewirtschaftung sparst du nicht nur Geld, sondern auch Zeit!

VORTEILE

- Kosten- und Zeitersparnis
- Hohe Versorgungssicherheit
- Optimaler Lagerbestand
- Effizienzsteigerung im Unternehmen
- Keine Vertragslaufzeiten
- Transparenz der Bestellungen

Fachbodenregal Arthuro 25

Fachbodenregal Arthuro 25

Das bietet das Fachbodenregal Arthuro 25:

- ▶ Preisgünstiges Fachbodenregal für den täglichen Gebrauch
- ▶ Einfache Selbstmontage
- ▶ Schraubenloses Stecksystem
- ▶ Erhältlich mit dem nötigsten Zubehör, wie Rück- und Seitenwände aus Punktschweissgitter, Fachteiler und Separatoren
- ▶ Eignet sich für den Bau von mehrgeschossigen Fachbodenregalanlagen
- ▶ Kann als Verschieberegale ausgeführt werden
- ▶ Ausgelegt für Feldlasten bis 1800 kg
- ▶ Standard-Ausführung sendzimmervverzinkt
- ▶ Auf Wunsch Regalständer in RAL 5010 Enzianblau, andere Farben auf Anfrage
- ▶ Höhenverstellung der Fachböden im Raster von 25 mm

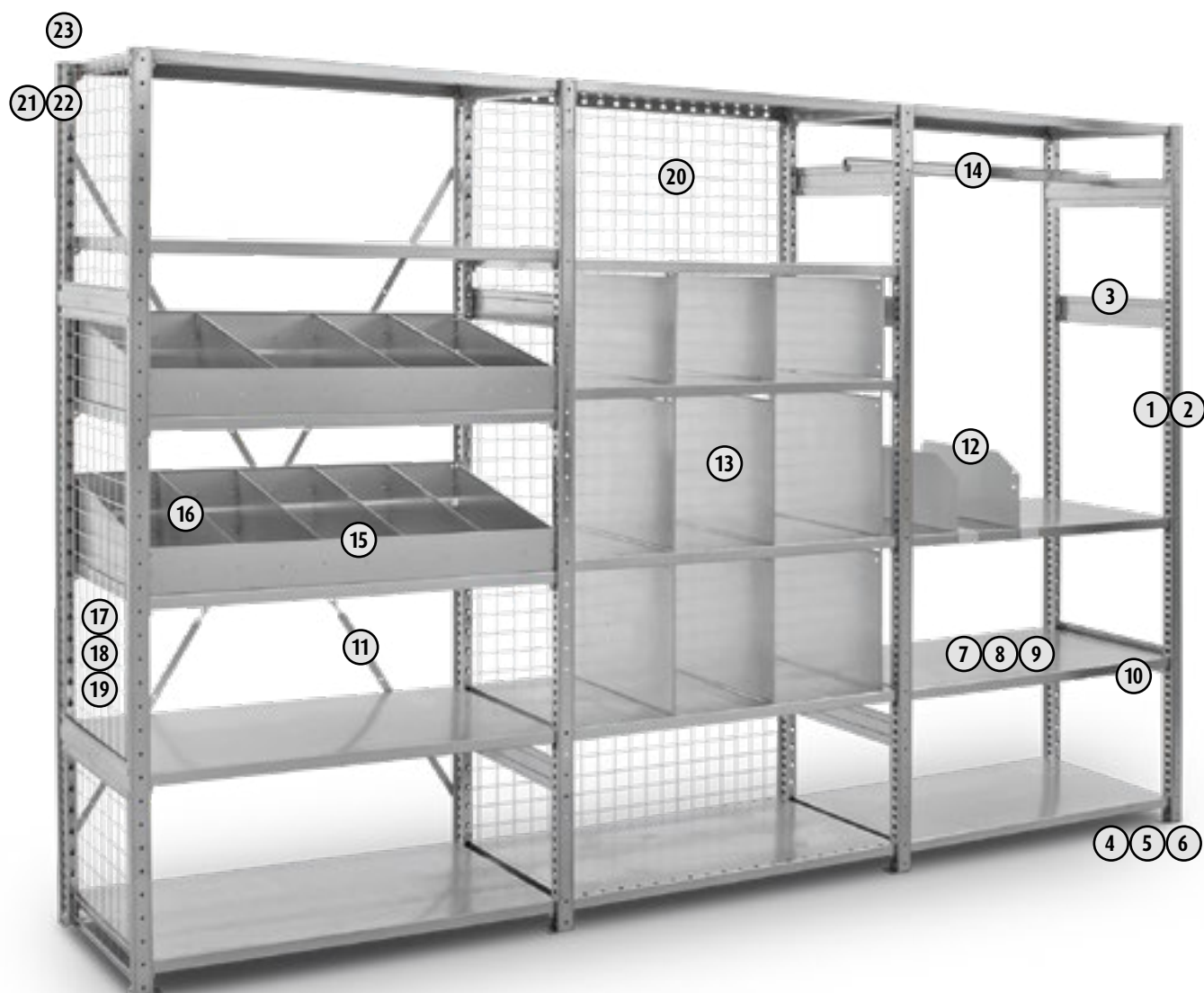

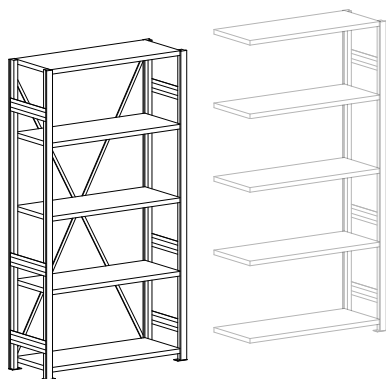

Grundfeld Arthuro 25: Ausgestattet mit 2 Regalständern, 4 Metallfüßen, 1 Kreuzverband zur Aussteifung, 5 glatte, verzinkte Fachböden inkl. Fachbodenträger, ohne Bodenbefestigung

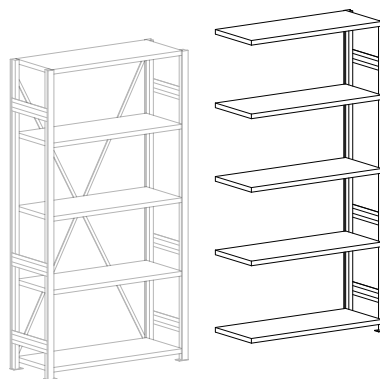

Anbaufeld Arthuro 25: Ausgestattet mit 1 Regalständer, 2 Metallfüßen, 5 glatte, verzinkte Fachböden inkl. Fachbodenträger, ohne Bodenbefestigung

Regalhöhe 2000 mm, Regalständer verzinkt

mit 5 Fachböden, inkl. Boden und Deckel

Breite	Tiefe	Grundfeld			Anbaufeld		
		Art-Nr.	Preis	Menge	Art-Nr.	Preis	Menge
600	300	51.0500.06	151.00		51.0674.06	90.80	
	400	51.0506.06	159.60		51.0680.06	99.00	
	500	51.0512.06	168.80		51.0686.06	107.60	
	600	51.0518.06	178.40		51.0692.06	116.30	
	800	51.0524.06	196.70		51.0698.06	133.30	
800	300	51.0501.06	162.00		51.0675.06	101.80	
	400	51.0507.06	172.90		51.0681.06	112.40	
	500	51.0513.06	184.40		51.0687.06	123.10	
	600	51.0519.06	196.20		51.0693.06	134.00	
	800	51.0525.06	219.10		51.0699.06	155.70	
1000	300	51.0502.06	173.20		51.0676.06	113.00	
	400	812353	186.20		812354	125.70	
	500	812355	200.00		812356	138.70	
	600	51.0520.06	214.00		51.0694.06	151.80	
	800	51.0526.06	241.40		51.0700.06	178.00	
1200	300	51.0503.06	184.20		51.0677.06	124.10	
	400	812357	199.60		812358	139.00	
	500	812359	215.60		812360	154.30	
	600	51.0521.06	231.80		51.0695.06	169.70	
	800	51.0527.06	263.70		51.0701.06	200.30	
1300	300	51.0504.06	189.80		51.0678.06	129.60	
	400	51.0510.06	206.20		51.0684.06	145.60	
	500	51.0516.06	223.40		51.0690.06	162.10	
	600	51.0522.06	240.70		51.0696.06	178.60	
	800	51.0528.06	274.90		51.0702.06	211.50	

blau markierte Artikel ab Lager 1-2 Wochen Lieferfrist, alle anderen Artikel Liefertermin auf Anfrage

Preise in CHF exkl. MwSt., exkl. Transport

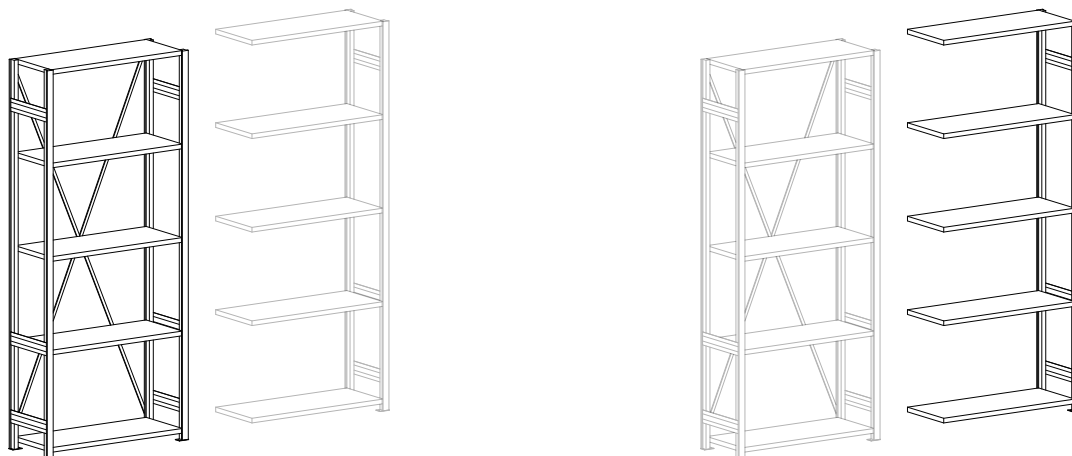

Grundfeld Arthuro: Ausgestattet mit 2 Regalständern, 4 Metallfüßen, 1 Kreuzverband zur Aussteifung, 5 glatte, verzinkte Fachböden inkl. Fachbodenträger, ohne Bodenbefestigung

Anbaufeld Arthuro: Ausgestattet mit 1 Regalständer, 2 Metallfüßen, 5 glatte, verzinkte Fachböden inkl. Fachbodenträger, ohne Bodenbefestigung

Regalhöhe 2500 mm, Regalständer verzinkt

mit 5 Fachböden, inkl. Boden und Deckel

Breite	Tiefe	Grundfeld			Anbaufeld		
		Art-Nr.	Preis	Menge	Art-Nr.	Preis	Menge
600	300	51.0529.06	166.90		51.0703.06	98.80	
	400	51.0535.06	175.90		51.0709.06	107.20	
	500	51.0541.06	185.90		51.0715.06	116.10	
	600	51.0547.06	196.40		51.0721.06	125.20	
	800	51.0553.06	215.90		51.0727.06	142.90	
800	300	51.0530.06	178.00		51.0704.06	109.80	
	400	51.0536.06	189.30		51.0710.06	120.50	
	500	51.0542.06	201.40		51.0716.06	131.70	
	600	51.0548.06	214.20		51.0722.06	143.00	
	800	51.0554.06	238.30		51.0728.06	165.30	
1000	300	51.0531.06	189.10		51.0705.06	121.00	
	400	51.0537.06	202.60		51.0711.06	133.90	
	500	51.0543.06	217.00		51.0717.06	147.30	
	600	51.0549.06	232.00		51.0723.06	160.80	
	800	51.0555.06	260.60		51.0729.06	187.60	
1200	300	51.0532.06	200.20		51.0706.06	132.00	
	400	51.0538.06	215.90		51.0712.06	147.20	
	500	51.0544.06	232.60		51.0718.06	162.80	
	600	51.0550.06	249.80		51.0724.06	178.60	
	800	51.0556.06	282.90		51.0730.06	209.90	
1300	300	51.0533.06	205.80		51.0707.06	137.60	
	400	51.0539.06	222.60		51.0713.06	153.80	
	500	51.0545.06	240.40		51.0719.06	170.60	
	600	51.0551.06	258.70		51.0725.06	187.60	
	800	51.0557.06	294.10		51.0731.06	221.10	

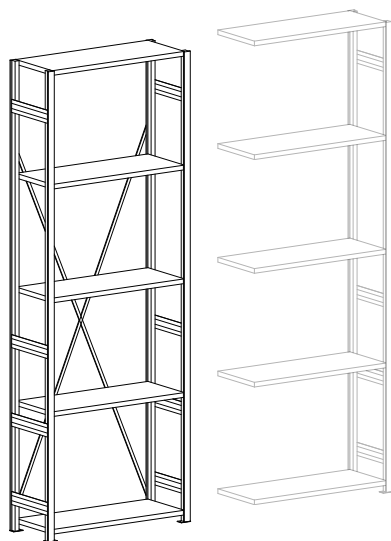

Grundfeld Arthuro 25: Ausgestattet mit 2 Regalständern, 4 Metallfüßen, 1 Kreuzverband zur Aussteifung, 5 glatte, verzinkte Fachböden inkl. Fachbodenträger, ohne Bodenbefestigung

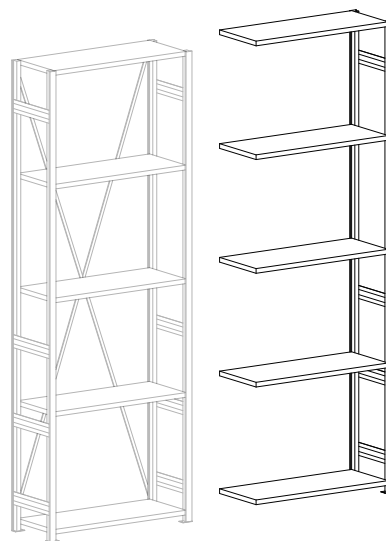

Anbaufeld Arthuro 25: Ausgestattet mit 1 Regalständer, 2 Metallfüßen, 5 glatte, verzinkte Fachböden inkl. Fachbodenträger, ohne Bodenbefestigung

Regalhöhe 3000 mm, Regalständer verzinkt

mit 5 Fachböden, inkl. Boden und Deckel

Breite	Tiefe	Grundfeld			Anbaufeld		
		Art-Nr.	Preis	Menge	Art-Nr.	Preis	Menge
600	300	51.0558.06	181.10		51.0732.06	105.80	
	400	51.0564.06	190.50		51.0738.06	114.50	
	500	51.0570.06	201.10		51.0744.06	123.70	
	600	51.0576.06	212.50		51.0750.06	133.30	
	800	51.0582.06	233.30		51.0756.06	151.60	
800	300	51.0559.06	192.10		51.0733.06	116.90	
	400	51.0565.06	203.80		51.0739.06	127.80	
	500	51.0571.06	216.70		51.0745.06	139.30	
	600	51.0577.06	230.30		51.0751.06	151.10	
	800	51.0583.06	255.60		51.0757.06	174.00	
1000	300	51.0560.06	203.30		51.0734.06	128.10	
	400	51.0566.06	217.10		51.0740.06	141.10	
	500	51.0572.06	232.30		51.0746.06	154.90	
	600	51.0578.06	248.10		51.0752.06	168.90	
	800	51.0584.06	277.90		51.0758.06	196.30	
1200	300	51.0561.06	214.30		51.0735.06	139.10	
	400	51.0567.06	230.50		51.0741.06	154.50	
	500	51.0573.06	247.80		51.0747.06	170.50	
	600	51.0579.06	265.90		51.0753.06	186.70	
	800	51.0585.06	300.20		51.0759.06	218.60	
1300	300	51.0562.06	219.90		51.0736.06	144.70	
	400	51.0568.06	237.10		51.0742.06	161.10	
	500	51.0574.06	255.60		51.0748.06	178.30	
	600	51.0580.06	274.80		51.0754.06	195.60	
	800	51.0586.06	311.40		51.0760.06	229.80	

Einzelkomponenten Arthuro 25

7 – Fachboden glatt Arthuro 25

sendzimirverzinkt, 4 Stück Fachbodenträger Arthuro 25 mitbestellen (Pos. 10)



Breite	Tiefe	Tragkraft	Art-Nr.	Preis	Menge
600	300	max. 250	51.0149.06	9.50	
	400	max. 230	51.0150.06	11.10	
	500	max. 220	51.0151.06	12.70	
	600	max. 190	51.0152.06	14.20	
	800	max. 120	51.0153.06	17.40	
800	300	max. 220	51.0154.06	11.70	
	400	max. 200	51.0155.06	13.80	
	500	max. 190	51.0156.06	15.80	
	600	max. 160	51.0157.06	17.80	
	800	max. 100	51.0158.06	21.90	
1000	300	max. 180	51.0159.06	14.00	
	400	max. 160	812361	16.40	
	500	max. 150	812362	18.90	
	600	max. 130	51.0162.06	21.30	
	800	max. 90	51.0163.06	26.30	
1200	300	max. 140	51.0164.06	16.20	
	400	max. 120	812363	19.10	
	500	max. 110	812364	22.00	
	600	max. 100	51.0167.06	24.90	
	800	max. 80	51.0168.06	30.80	
1300	300	max. 130	51.0169.06	17.30	
	400	max. 110	51.0170.06	20.40	
	500	max. 100	51.0171.06	23.60	
	600	max. 90	51.0172.06	26.70	
	800	max. 40	51.0173.06	33.00	

8 – Fachboden gelocht Arthuro 25

sendzimirverzinkt, 4 Stück Fachbodenträger Arthuro 25 mitbestellen (Pos. 10)



Breite	Tiefe	Tragkraft	Art-Nr.	Preis	Menge
600	300	max. 250	51.0178.06	11.00	
	400	max. 230	51.0179.06	12.60	
	500	max. 220	51.0180.06	14.20	
	600	max. 190	51.0181.06	15.70	
	800	300	max. 220	51.0182.06	13.20
400		max. 200	51.0183.06	15.30	
500		max. 190	51.0184.06	17.30	
600		max. 160	51.0185.06	19.30	
1000		300	max. 180	51.0186.06	15.40
	400	max. 160	51.0187.06	17.90	
	500	max. 150	51.0188.06	20.40	
	600	max. 130	51.0189.06	22.90	
	1200	300	max. 140	51.0190.06	17.70
400		max. 120	51.0191.06	20.60	
500		max. 110	51.0192.06	23.50	
600		max. 100	51.0193.06	26.40	
1300		300	max. 130	51.0194.06	18.80
	400	max. 110	51.0195.06	21.90	
	500	max. 100	51.0196.06	25.10	
	600	max. 90	51.0197.06	28.20	

9 – Fachbodenunterzug Arthuro 25

sendzimirverzinkt, zur Erhöhung der Tragkraft des Fachbodens



für Fachbodenbreite	Art-Nr.	Preis	Menge
600	51.0143.06	2.40	
800	51.0144.06	3.20	
1000	812366	3.90	
1200	812367	4.60	
1300	51.0147.06	5.00	

10 – Fachbodenträger Arthuro 25

sendzimirverzinkt



Art-Nr.	Preis	Menge
812365	0.30	

11 – Kreuzverband Arthuro 25

sendzimirverzinkt



Art-Nr.	Preis	Menge
51.0136.06	23.20	

blau markierte Artikel ab Lager 1-2 Wochen Lieferfrist, alle anderen Artikel Liefertermin auf Anfrage

Alle Angaben in mm und kg

Aussteifungstraverse Arthuro 25 anstelle Kreuzverband

RAL 7035 Lichtgrau, für beidseitige Bedienung



für Feldbreite	Art-Nr.	Preis	Menge
600	51.0137.06	17.70	
800	51.0138.06	19.20	
1000	51.0139.06	21.30	
1200	51.0140.06	22.70	
1300	51.0141.06	23.30	

12 - Halber Fachteiler Arthuro 25, stufenlos verstellbar

Höhe 200 mm, RAL 7035 Lichtgrau



Tiefe	Art-Nr.	Preis	Menge
300	51.0202.02	11.70	
400	812368	13.10	
500	812369	14.70	
600	51.0205.02	15.80	

13 - Ganzer Fachteiler Arthuro 25

sendzimirverzinkt, kombiniert mit Fachboden gelocht Arthuro 25



Tiefe	Höhe	Art-Nr.	Preis	Menge
300	270	51.0206.06	14.50	
	370	51.0210.06	16.10	
	470	51.0214.06	17.50	
400	270	51.0207.06	16.10	
	370	51.0211.06	18.10	
	470	51.0215.06	19.70	
500	270	51.0208.06	17.10	
	370	51.0212.06	19.50	
600	470	51.0216.06	22.30	
	270	51.0209.06	18.30	
	370	51.0213.06	21.50	
	470	51.0217.06	24.30	

14 - Kleiderstange Arthuro 25

sendzimirverzinkt, 2 Stück Horizontalverbinder mitbestellen (Pos. 3)



für Feldbreite	Art-Nr.	Preis	Menge
600	51.0253.06	24.70	
800	51.0254.06	26.70	
1000	51.0255.06	30.40	
1200	51.0256.06	33.30	
1300	51.0257.06	33.30	

15 - Behälter Set Arthuro 25 für Schüttgut

Front- und Rückwand inkl. Seitenwände, sendzimirverzinkt



Breite	Tiefe	Art-Nr.	Preis	Menge
600	300	51.0218.06	47.80	
	400	51.0224.06	51.60	
	500	51.0230.06	55.20	
	600	51.0236.06	59.00	
	800	51.0242.06	65.40	
800	300	51.0219.06	52.00	
	400	51.0225.06	55.80	
	500	51.0231.06	59.40	
	600	51.0237.06	63.10	
	800	51.0243.06	69.60	
1000	300	51.0220.06	56.70	
	400	51.0226.06	60.50	
	500	51.0232.06	64.20	
	600	51.0238.06	67.90	
	800	51.0244.06	74.40	
1200	300	51.0221.06	62.30	
	400	51.0227.06	66.10	
	500	51.0233.06	69.80	
	600	51.0239.06	73.50	
	800	51.0245.06	80.00	
1300	300	51.0222.06	68.10	
	400	51.0228.06	71.90	
	500	51.0234.06	75.60	
	600	51.0240.06	79.30	
	800	51.0246.06	85.80	

16 - Trennblech Set Arthuro 25 für Schüttgut

Set à 5 Stück, sendzimirverzinkt (passend zu Pos. 15)



Tiefe	Art-Nr.	Preis	Menge
300	51.0248.06	39.40	
400	51.0249.06	45.80	
500	51.0250.06	52.80	
600	51.0251.06	59.20	
800	51.0252.06	73.20	

blau markierte Artikel ab Lager 1-2 Wochen Lieferfrist, alle anderen Artikel Liefertermin auf Anfrage

Preise in CHF exkl. MwSt., exkl. Transport

Einzelkomponenten Arthuro 25



17



18



19



20

17 – Seitenwand Arthuro 25 aus Punktschweissgitter

Preis ohne Regalständer, Draht verzinkt 3 mm, Maschung ca. 50 x 50 mm

Höhe	Tiefe	Art-Nr.	Preis	Menge
2000	300	51.0420.06	Auf Anfrage	
	400	51.0425.06	Auf Anfrage	
	500	51.0430.06	Auf Anfrage	
	600	51.0435.06	Auf Anfrage	
	800	51.0440.06	Auf Anfrage	
2250	300	51.0421.06	Auf Anfrage	
	400	51.0426.06	Auf Anfrage	
	500	51.0431.06	Auf Anfrage	
	600	51.0436.06	Auf Anfrage	
	800	51.0441.06	Auf Anfrage	
2500	300	51.0422.06	Auf Anfrage	
	400	51.0427.06	Auf Anfrage	
	500	51.0432.06	Auf Anfrage	
	600	51.0437.06	Auf Anfrage	
	800	51.0442.06	Auf Anfrage	
2750	300	51.0423.06	Auf Anfrage	
	400	51.0428.06	Auf Anfrage	
	500	51.0433.06	Auf Anfrage	
	600	51.0438.06	Auf Anfrage	
	800	51.0443.06	Auf Anfrage	
3000	300	51.0424.06	Auf Anfrage	
	400	51.0429.06	Auf Anfrage	
	500	51.0434.06	Auf Anfrage	
	600	51.0439.06	Auf Anfrage	
	800	51.0444.06	Auf Anfrage	

18 – Seitenwand Arthuro 25 aus System-Lochwand

Preis ohne Regalständer, RAL 7035 Lichtgrau, passendes Zubehör S. 753

Höhe	Tiefe	Art-Nr.	Preis	Menge
2000	400	61.2100.06	196.40	
2000	500	61.2101.06	229.10	

19 – Seitenwand Arthuro 25 mit geschweissten Gitterrahmen

Preis ohne Regalständer, RAL 7018 Papyrusweiss, Maschung 30 x 50 mm, passende Aufhängehaken siehe Pos. 24

Elementhöhe	Tiefe	Art-Nr.	Preis	Menge
1900	250 (für Tiefe 300)	51.0445.06	149.00	
	400	51.0446.06	149.00	
	500	51.0447.06	150.00	
	600	51.0448.06	152.00	
	800	51.0449.06	162.00	
2200	250 (für Tiefe 300)	51.0450.06	150.00	
	400	51.0451.06	152.00	
	500	51.0452.06	156.00	
	600	51.0453.06	159.00	
	800	51.0454.06	169.00	

► Seitenwand wird ohne Aufhängehaken geliefert, diese finden Sie unter Pos. 24.

20 – Rückwand Arthuro 25 aus Punktschweissgitter

Draht verzinkt 3 mm, Maschung 50 x 50 mm

Höhe	Feldbreite	Art-Nr.	Preis	Menge
2000	800	51.0400.06	Auf Anfrage	
	1000	51.0405.06	Auf Anfrage	
	1200	51.0410.06	Auf Anfrage	
	1300	51.0415.06	Auf Anfrage	
2250	800	51.0401.06	Auf Anfrage	
	1000	51.0406.06	Auf Anfrage	
	1200	51.0411.06	Auf Anfrage	
	1300	51.0416.06	Auf Anfrage	
2500	800	51.0402.06	Auf Anfrage	
	1000	51.0407.06	Auf Anfrage	
	1200	51.0412.06	Auf Anfrage	
	1300	51.0417.06	Auf Anfrage	
2750	800	51.0403.06	Auf Anfrage	
	1000	51.0408.06	Auf Anfrage	
	1200	51.0413.06	Auf Anfrage	
	1300	51.0418.06	Auf Anfrage	
3000	800	51.0404.06	Auf Anfrage	
	1000	51.0409.06	Auf Anfrage	
	1200	51.0414.06	Auf Anfrage	
	1300	51.0419.06	Auf Anfrage	

21 - Hintere Wandbefestigung Arthuro 25

sendzimirverzinkt



Art-Nr.	Preis	Menge
812370	2.40	

23 - Doppelregalverbinder Arthuro 25

sendzimirverzinkt



Art-Nr.	Preis	Menge
51.0131.06	3.80	

22 - Seitliche Wandbefestigung Arthuro 25

sendzimirverzinkt



Art-Nr.	Preis	Menge
812371	2.40	

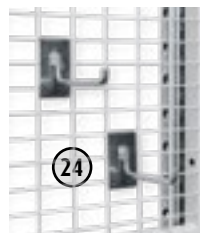

24 - Aufhängehaken Arthuro 25

passend zu Stirnwand Pos. 19, L = 100 mm, verzinkt

Art-Nr.	Preis	Menge
51.0455.06	11.40	



WIR UNTERSTÜTZEN DICH BEI

- Planung
- Lieferung
- Montage
- Einrichtung



blau markierte Artikel ab Lager 1-2 Wochen Lieferfrist, alle anderen Artikel Liefertermin auf Anfrage

Preise in CHF exkl. MwSt., exkl. Transport

Fachbodenregal Arthuro 25 – Technische Informationen

Planungsinformationen Fachbodenregal Arthuro 25:

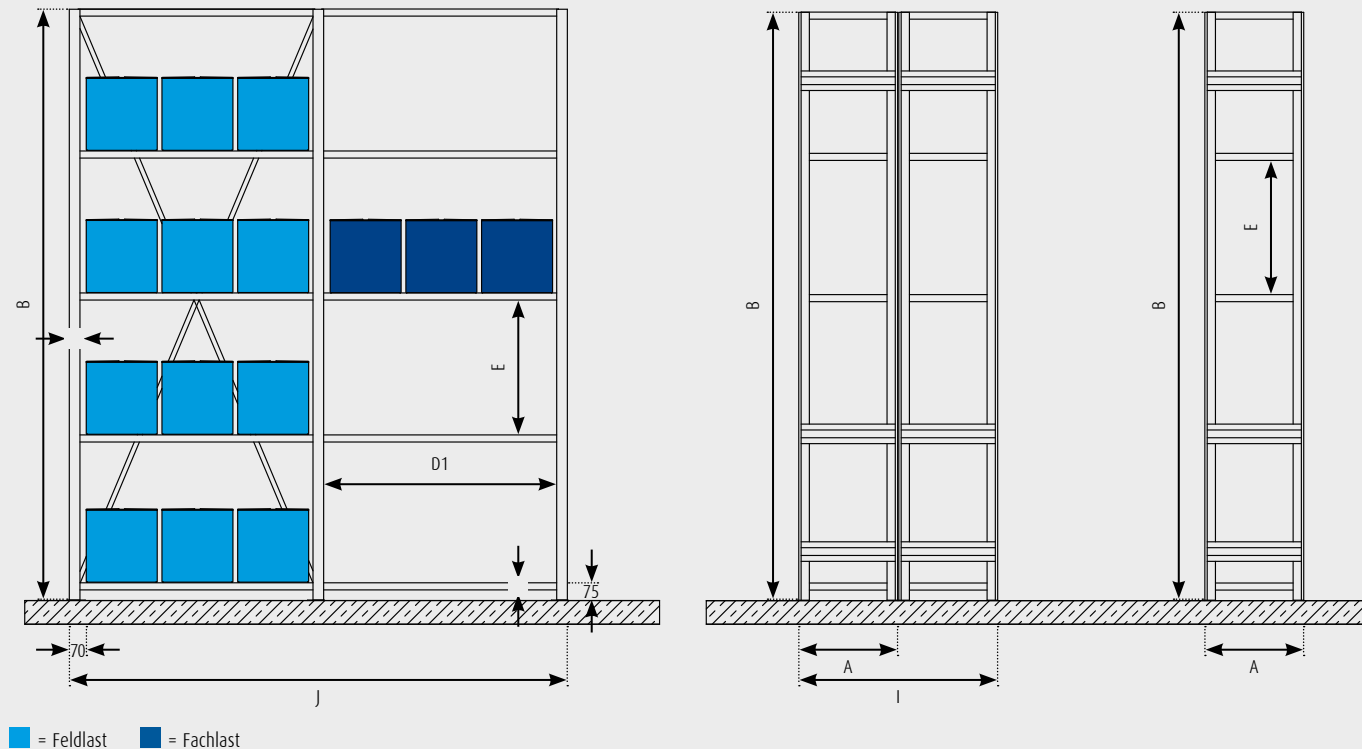

Einsatz der Kreuzverbände

Regalhöhe	Anzahl Kreuzverbände in der Höhe	Anzahl versteifte Felder
1500 - 2750	1	10
3000 - 3500	2	10
3750 - 4250	2	7
4500 - 6000	3	7

Einsatz der Aussteifungstraversen

Anstelle der Kreuzverbände können Aussteifungstraversen für eine beidseitige Bedienung der Regale verwendet werden. Die Traversen werden auf der Höhe des jeweiligen Fachbodens auf den Längsseiten montiert.

Regalhöhe	Anzahl Aussteifungstraversen pro Feld	Anzahl versteifte Felder
1500	1 Paar	10
2000 - 2500	2 Paar	10
2750 - 3000	3 Paar	10
3250 - 6000	Auf Anfrage	

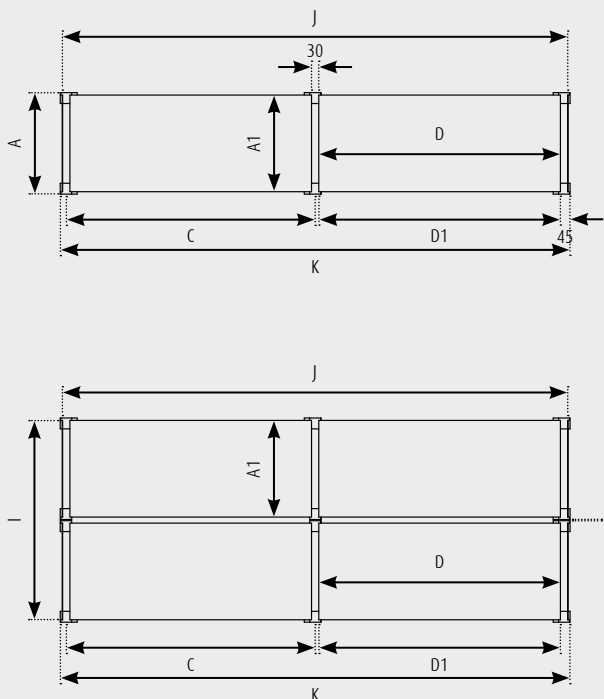

Abmessungen:

- A Regaltiefe (Fachbodentiefe + 2 x 10 mm, z. B. 420 mm)
- A1 Fachbodentiefe (z. B. 400 mm)
- B Regalhöhe (z. B. 2000 mm)
- C Achsmass (Fachbodenbreite + 30 mm, z. B. 1030 mm)
- D Feldbreite (Fachbodenbreite, z. B. 1000 mm)
- D1 Lichte Feldbreite (Fachbodenbreite - 2 x 7,5 mm, z. B. 985 mm)
- E Lichte Fachhöhe (Höhenverstellung in Schritten von 25 mm, z. B. OK Fachboden bis OK Fachboden - 30 mm: 220 mm)
- F Fachbodenstärke 30 mm
- G Stützenbreite 30/45 mm
- H Doppelregalverbinder, trägt 5 mm auf
- I Regaltiefe Doppelregal (2 x A + 1 x 5 mm: z. B. 845 mm)
- J Regallänge (2 x C + 1 x 45 mm, z. B. 2105 mm)
- K Regallänge inkl. Fuss (Regallänge «J» + 2 x 2,5 mm, z. B. 2105 mm + 5 mm: 2110 mm)

Verankerungs-Vorschrift: Regale, bei denen das Verhältnis Regaltiefe zu Regalhöhe grösser ist als 1:5 müssen verankert werden.

Feldlast: Die zulässige Feldlast beträgt 1800 kg. Die Summe aller Fachlasten (Anzahl Tablare übereinander) darf die Feldlast nicht überschreiten.

Fachlast = Tragkraft pro Fachboden (in kg bei gleichmässig verteilter Last)

	Feldbreite	Tiefe	Ohne Unterzug	1 Unterzug	2 Unterzüge	Feldbreite	Tiefe	Ohne Unterzug	1 Unterzug	2 Unterzüge
Ohne Unterzug	600	300	250	320	-	1200	300	140	-	-
		400	230	300	-		400	120	150	-
		500	220	260	370		500	110	130	210
		600	190	210	300		600	100	110	170
Mit 1 Unterzug	800	800	120	130	200	1300	800	80	90	140
		300	220	300	-		300	130	-	-
		400	200	250	-		400	110	120	-
		500	190	210	320		500	100	110	190
Mit 2 Unterzügen	1000	600	160	170	260	1500	600	90	100	150
		800	100	110	180		800	40	50	70
		300	180	250	-		300	90	120	-
		400	160	200	-		400	70	80	-
		500	150	170	270		500	60	70	130
		600	130	140	210		600	50	60	90
		800	90	100	150		800	-	-	-

Kunststoffboxen

15.6 cm

KUNSTSTOFFBOXEN 15-500

- Aussenmasse L x B x H | 50 x 15.6 x 9 cm
- Etikettenfeld B x H | 9.7 x 4.3 cm
- Volumen | 5.9 l



4.65

Art. 663145

23.4 cm

KUNSTSTOFFBOXEN 23-500

- Aussenmasse L x B x H | 50 x 23.4 x 9 cm
- Etikettenfeld B x H | 16.5 x 4.3 cm
- Volumen | 9.3 l



6.25

Art. 663147

KUNSTSTOFFBOXEN 15-400

- Aussenmasse L x B x H | 40 x 15.6 x 9 cm
- Etikettenfeld B x H | 9.7 x 4.3 cm
- Volumen | 4.7 l



3.70

Art. 663144

KUNSTSTOFFBOXEN 23-400

- Aussenmasse L x B x H | 40 x 23.4 x 9 cm
- Etikettenfeld B x H | 16.5 x 4.3 cm
- Volumen | 7.32 l



4.80

Art. 663146

EINSTECK-SICHTFENSTER

- Passend für 15-500 + 15-400
- Farbe Glasklar
- Box nicht im Lieferumfang



0.60

Art. 663149

EINSTECK-SICHTFENSTER

- Passend für 23-500 + 23-400
- Farbe Glasklar
- Box nicht im Lieferumfang



0.85

Art. 663148

QUERTEILER

- Passend für 15-500 + 15-400
- Farbe Glasklar
- Box nicht im Lieferumfang



1.-

Art. 663150

QUERTEILER

- Passend für 23-500 + 23-400
- Farbe Glasklar
- Box nicht im Lieferumfang



1.10

Art. 628936

SICHTLAGERKÄSTEN UTZ SILAFIX

- Aussenmasse L x B x H | 9/7.5 x 10.2 x 5.4 cm
- Volumen | 0.3 l



2.55

Art. 810040

SICHTLAGERKÄSTEN UTZ SILAFIX

- Aussenmasse L x B x H | 17/14.5 x 10.2 x 7.7 cm
- Volumen | 0.9 l



2.80

Art. 810044

SICHTLAGERKÄSTEN UTZ SILAFIX

- Aussenmasse L x B x H | 23/20 x 14.7 x 13.2 cm
- Volumen | 3.1 l



5.40

Art. 810048

SICHTLAGERKÄSTEN UTZ SILAFIX

- Aussenmasse L x B x H | 35/30 x 21 x 14.5 cm
- Volumen | 8 l



9.60

Art. 654063

SICHTLAGERKÄSTEN UTZ SILAFIX

- Aussenmasse L x B x H | 35/30 x 21 x 20 cm
- Volumen | 10.5 l



13.20

Art. 810052

SICHTLAGERKÄSTEN UTZ SILAFIX

- Aussenmasse L x B x H | 50/45 x 31 x 20 cm
- Volumen | 24.6 l



19.60

Art. 810056

STAPELBEHÄLTER UTZ RAKO

- Aussenmasse L x B x H | 40 x 30 x 32.3 cm
- Innenmasse L x B x H | 35.8 x 25.8 x 32 cm
- Volumen | 30 l



25.90

Art. 810007

STAPELBEHÄLTER UTZ RAKO

- Aussenmasse L x B x H | 60 x 40 x 42.6 cm
- Innenmasse L x B x H | 55.8 x 35.8 x 42.2 cm
- Volumen | 90 l



50.70

Art. 810011

EIGENBEWIRTSCHAFTUNG

BEISPIEL

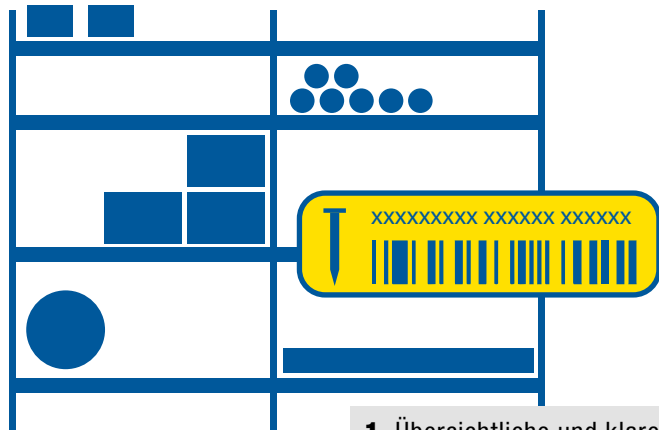

1. Übersichtliche und klare Beschriftung aller Artikel.



2. Bestellvorgang ganz einfach mit dem Smartphone (AWG-APP)



3. Entweder Bestellung direkt vom Smartphone aus übermitteln oder Warenkorb auf dem Computer aufrufen um Bestellung zu überprüfen oder mit zusätzlichen Artikeln ergänzen.

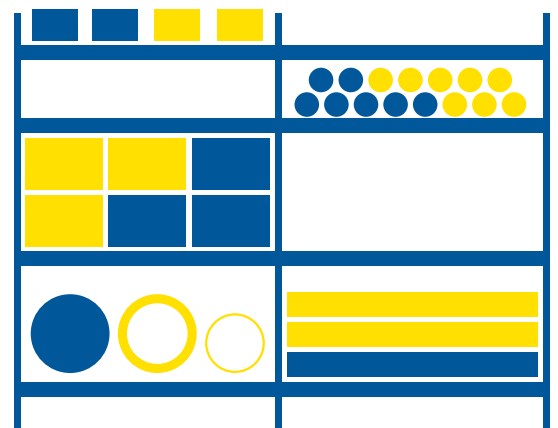
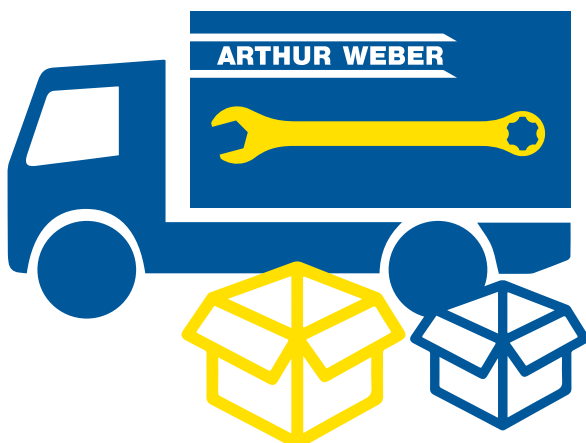

4. Lieferung als Paket innerhalb von 1–2 Arbeitstagen.

5. Ware selbstständig einräumen.

BEWIRTSCHAFTUNG DURCH ARTHUR WEBER

BEISPIEL

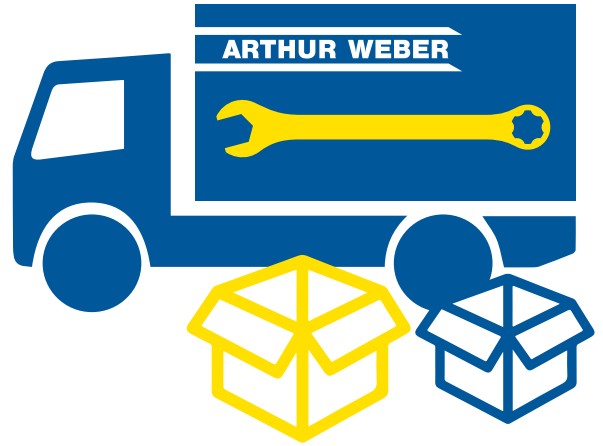
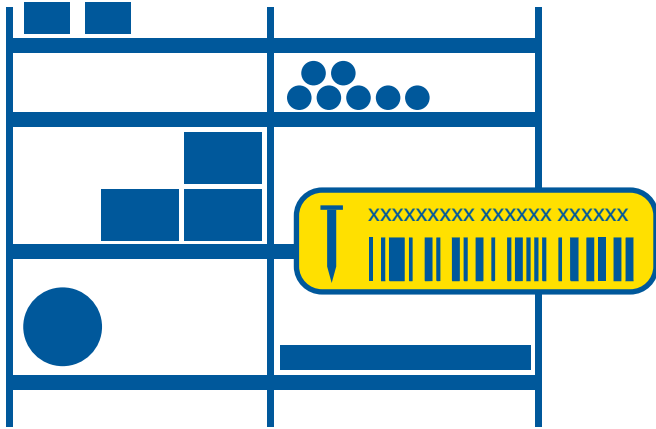

1. Übersichtliche und klare Beschriftung aller Artikel.

2. Regelmässige Bestellung und Lieferung durch Arthur Weber

3. Du kannst dich voll und ganz auf deine wertschöpfenden Prozesse konzentrieren.





WIR BIETEN DIR

- Selbstständige Bestandesaufnahme
- Optimierung der Lagerfläche
- Interessante Konditionen
- Bestehendes Sortiment wird mit eingebaut
- Sortimentsoptimierung
- Saubere Beschriftung aller Artikel mit Spezifikation, Bild und QR-Code
- Regelmässiger Austausch mit unserem Aussendienst-Mitarbeiter

PRODUKTGRUPPEN

■ EISENWAREN

Schrauben, Muttern, Befestigungstechnik, usw.

■ KLEINTEILE

Bohrer, Gewindeschneider, Trennscheiben, usw.

■ VERBRAUCHSMATERIAL

Klebeband, Kabelbinder, usw.

■ WERKZEUGE

Schraubenziehen, Zangen, Hammer, usw.

■ CHEMIE

Silikon, Schmiermittel, Farben, Leim, usw.

■ REINIGUNGSMITTEL

Reiniger, Schwämme, WC-Papier, usw.

■ BRANCHENBEZOGENES SORTIMENT

Haustechnik-Produkte, Bauwerkzeuge, Wago-Klemmen, PSA, Schleifmittel usw.